

Invacare® | Andadeiras

Invacare P409 Asteria 1515569



Andadeira de alumínio dobrável

- Leve para facilitar as deslocações
- Dobrável, ideal para transporte e arrumação (120 mm de profundidade quando dobrado)
- Regulável em altura de 770 a 950 mm
- Punhos em espuma para maior aderência

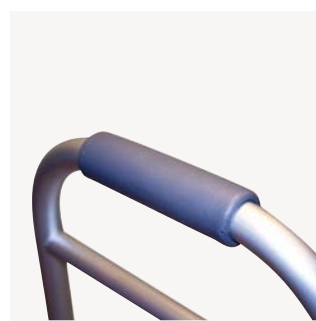

120 mm de profundidade encartada

Botão para encarte

Punhos em espuma para melhor preensão

Características técnicas

Largura Total	620 mm
Largura entre punhos	430 mm
Largura entre ponteiros	550 mm
Profundidade Total	Aberta 450 mm - Encartada 120 mm
Altura ajustável	770 - 950 mm
Peso	2,8 kg
Peso max utilizador	135 kg

Cor

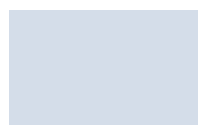

Alumínio

Código

1515569



Yes, you can.®

Invacare Brio 6291E-A & 6291E-JR



Andadeira em alumínio, regulável em altura em cada 25 mm e pode equipar-se com acessórios.

- Fácil de encartar
- Pode equipar-se com rodas, bolsa e suporte para antebraços

Peças

- | | |
|-----------------------------------|---------|
| ❶ Punho | 1040656 |
| ❷ Sistema de encartar em plástico | 1040655 |
| ❸ Ponteira | 1074462 |
| ❹ Pé completo | 1058000 |

Acessórios para 6291E-A e 6291E-JR



6270E: Par de rodas dianteiras fixas 75 mm.



6015: Muito prática esta bolsa com velcro.

Atenção: Estas alturas máximas e mínimas da andadeira são diferentes se andam com rodas dianteiras ou traseiras.

Características técnicas

Largura entre punhos	430 mm
Largura entre ponteiras	600 mm
Profundidade Total	Aberta 430 mm, Encartado 110 mm
Altura ajustável	770 à 950 mm (Std) / 640 à 820 mm (Jr)
Peso	3 kg (Std) / 2.5 kg (Jr)
Peso max utilizador	135 kg

Cor

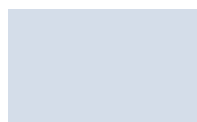

Alumínio

Código

Brio Versão standard **6291E-A**
Brio Versão Junior **6291E-JR**

Invacare **Foria P421B**



Andadeira em alumínio de encartar, oferece uma grande ajuda para vos levantar com toda a segurança.

- Dispõem de dois punhos
- Encartavel
- Regulável em altura

Peças

- ❶ Sistema de encartar em plástico SP421B01
- ❷ Punho SP421B04
- ❸ Contera negra SPWALK01



Características técnicas

Largura entre punhos	460 mm
Largura entre ponteiras	620 mm
Profundidade Total	500 mm
Altura ajustável	790 - 920 mm
Peso	2,5 kg
Peso max utilizador	120 kg

Cor

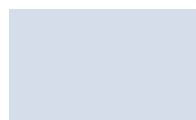

Alumínio

Código

P421B

Invacare Aventura P402

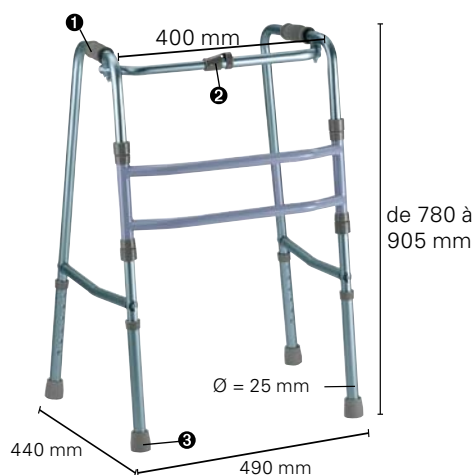

Esta andadeira em alumínio é conhecida por avançar ao ritmo do paciente.

- Andadeira articulada
- Regulável em altura
- Dobrável

Peças

- ❶ Punho P402-MA02A
- ❷ Sistema de encartar em plástico P402-MA01A
- ❸ Ponteira UNIV-00001



Características técnicas

Largura entre punhos	400 mm
Largura entre ponteiros	490 mm
Profundidade Total	440 mm
Altura ajustável	780 - 905 mm
Peso	3 kg
Peso max utilizador	100 kg

Cor

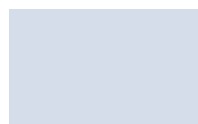

Alumínio

Código

P402

Invacare Escort P435B



É a mais leve das nossas andadeiras, as suas pernas inclinadas dão-lhe grande estabilidade ideal para avançar passo a passo. Pode contar com jogo de rodízios dianteiros para avançar sem ter de levantar a andadeira.

- Punho muito resistentes
- Rodízios dianteiros como opção (O435CEB)

Peças

- ❶ Anel de regulação SP435B02
- ❷ Ponteira UNIV-00001



0435CEB

Características técnicas

Largura entre punhos	480 mm
Largura entre ponteiros	410 mm frente / 620 mm trás
Profundidade Total	400 mm
Altura ajustável	770 - 850 mm
Peso	1,8 kg
Peso max utilizador	130 kg

Cor

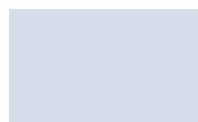

Alumínio

Código

P435B